

## ■ ZÁRUBNĚ

- Obložkové a rámové zárubně lze použít u všech druhů interiérových dveří ERKADO.
- Obložkové zárubně pro bezfalcové dveře lze použít pro dveře řady STANDARD a STILE. Tyto zárubně mají tři skryté panty.
- Zárubně je vyrobena z vysoce kvalitní MDF desky a je potažena vysoce odolným povrchem imitujícím dřevo.
- V závislosti na technologii mají zárubně následující povrchové úpravy: FINISH, GREKO, PREMIUM, CPL a UV LAK
- Součástí každé soupravy obložkové nebo rámové zárubně jsou panty, protiplech a spojovací prvky. Jednotlivé díly zárubně mají v místech spojů připravené otvory.
- Každá souprava obsahuje návod k montáži a záruční list.

### RÁMOVÁ ZÁRUBEŇ

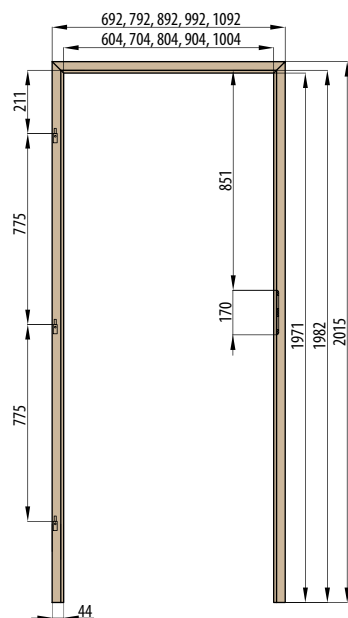

### OBLOŽKOVÁ ZÁRUBEŇ krycí lišta 6 cm / 8 cm

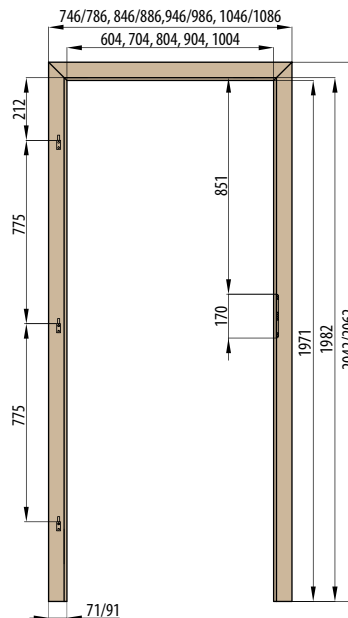

### OBLOŽKOVÁ ZÁRUBEŇ TYPU TUNEL (SLEPÁ) krycí lišta 6 cm / 8 cm

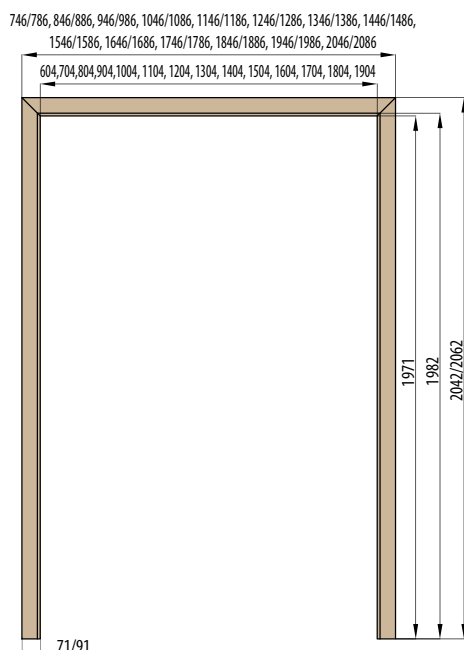

ZÁRUBNĚ

## ■ ZÁRUBNĚ PRO DVOUKŘÍDLÉ DVEŘE

### RÁMOVÁ ZÁRUBĚŇ PRO DVOUKŘÍDLÉ DVEŘE

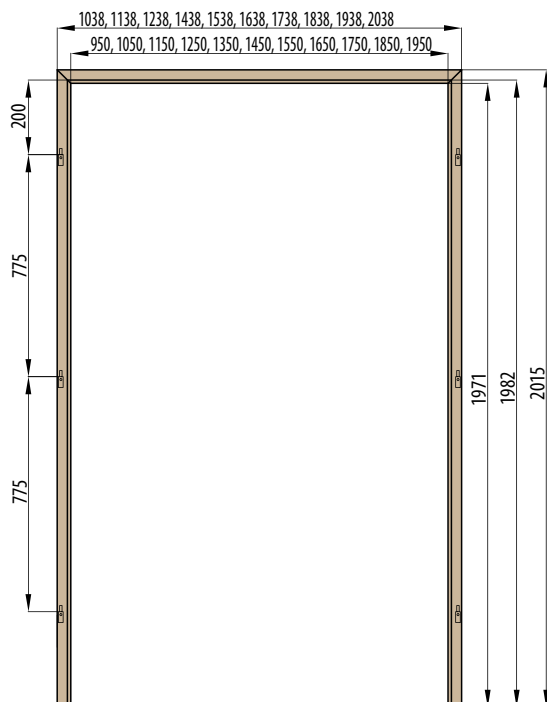

### OBLOŽKOVÁ ZÁRUBĚŇ PRO DVOUKŘÍDLÉ DVEŘE krycí lišta 6 cm / 8 cm

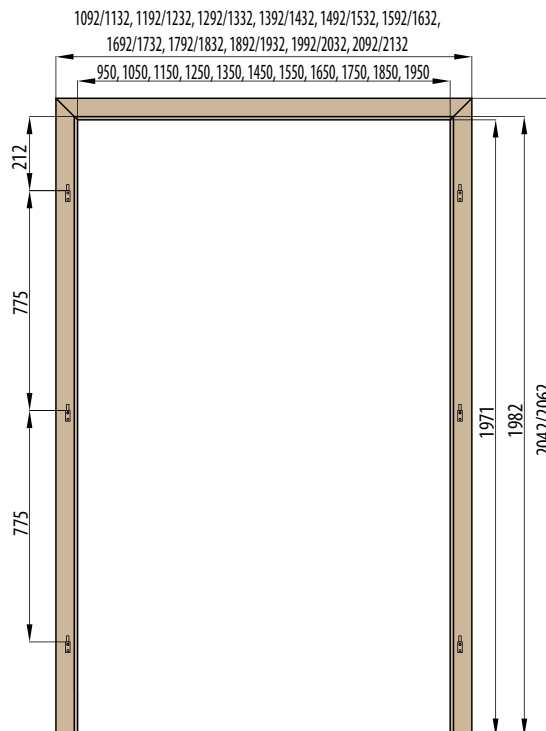

## ■ ZÁRUBNĚ PRO CELOSKLENĚNÉ DVEŘE

### RÁMOVÁ ZÁRUBĚŇ PRO CELOSKLENĚNÉ DVEŘE

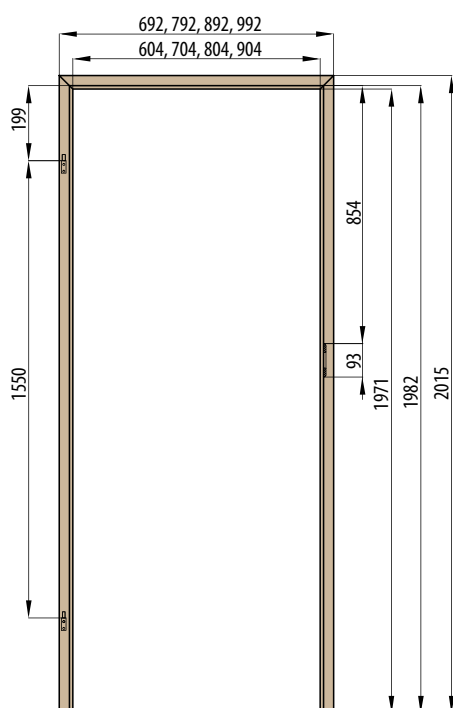

### OBLOŽKOVÁ ZÁRUBĚŇ PRO CELOSKLENĚNÉ DVEŘE krycí lišta 6 cm / 8 cm

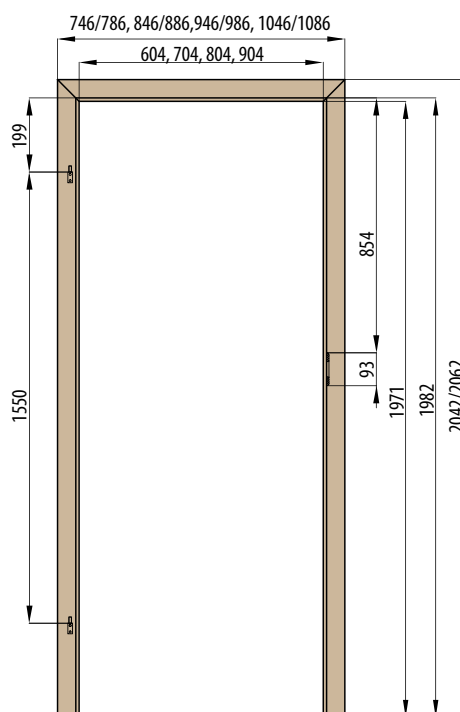

■ Ostění pro rozšíření tloušťky zárubni

■ Krycí lišta standardní do obložkové zárubně, pero 20

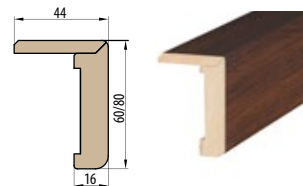

■ Krycí lišta s prodlouženým perem o 2 cm do obložkové zárubně, pero 40

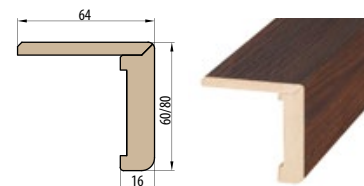

# RÁMOVÉ ZÁRUBNĚ PRO FALCOVÉ (STANDARDNÍ) DVEŘE



## ■ NÁKRES RÁMOVÉ ZÁRUBNĚ

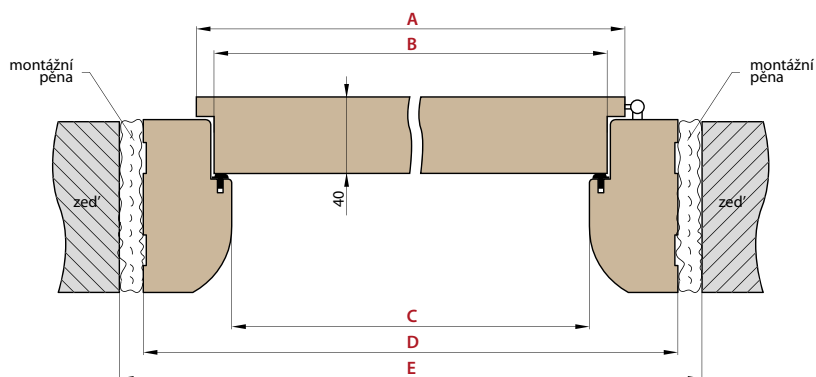

POVRCH	Cena
FINISH, LAK	1150,-
3D GREKO	1250,-
CPL, PREMIUM, PŘÍČNÝ 3D GREKO	1450,-
CPL 0,2	1700,-
BÍLÉ LAKOVANÉ	2900,-

ŠÍŘKA	A	B	C	D	E
„60”	644	618	604	692	722
„70”	744	718	704	792	822
„80”	844	818	804	892	922
„90”	944	918	904	992	1022
„100”	1044	1018	1004	1092	1122

## ■ OBLÁ KRYCÍ LIŠTA

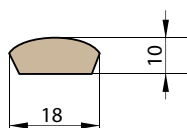

POVRCH	Cena
FINISH, LAK	140,-
3D GREKO	150,-
CPL, PREMIUM, PŘÍČNÝ 3D GREKO	170,-
CPL 0,2	340,-
BÍLÉ LAKOVANÉ	350,-

Pro rozměry 60-100 = 2,5ks x 213,cm  
pro rozměry 100-190 = 3ks x 213cm

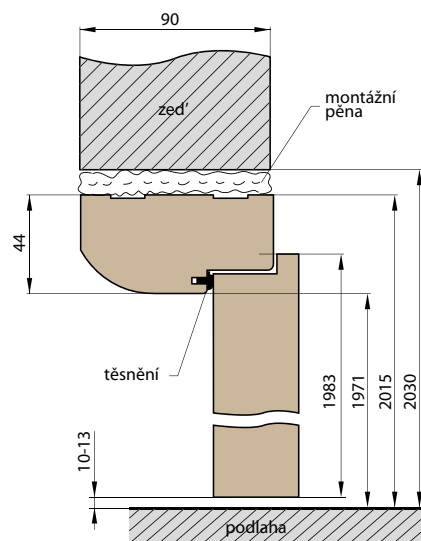

## ■ PLOCHÁ KRYCÍ LIŠTA 8 mm

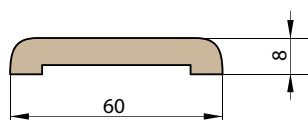

POVRCH	Cena
FINISH, LAK	240,-
3D GREKO	290,-
CPL, PREMIUM, PŘÍČNÝ 3D GREKO	320,-
CPL 0,2	470,-
BÍLÉ LAKOVANÉ	750,-

Pro rozměry 60-100 = 2,5ks x 213,cm  
pro rozměry 100-190 = 3ks x 213cm

## ■ PLOCHÁ KRYCÍ LIŠTA 16 mm

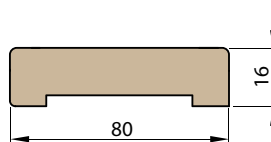

POVRCH	Cena
FINISH	450,-
3D GREKO	500,-
CPL, PREMIUM, PŘÍČNÝ 3D GREKO	550,-
CPL 0,2	800,-
BÍLÉ LAKOVANÉ	1200,-

Příplatek 500,- k ceně obložkové zárubně pro dveře HERSE

# OBLOŽKOVÉ ZÁRUBNĚ PRO FALCOVÉ (STANDARDNÍ) DVEŘE



OBLOŽKOVÁ ZÁRUBĚNĚ S ROZSAHEM NAD 280 mm

Obložkové zárubně s rozsahem nad 280 mm se skládají ze dvou dílů  
Obložkové zárubně s rozsahem nad 400 mm se skládají ze tří dílů

## ■ NÁKRES OBLOŽKOVÉ ZÁRUBNĚ krycí lišta 6 cm / 8 cm

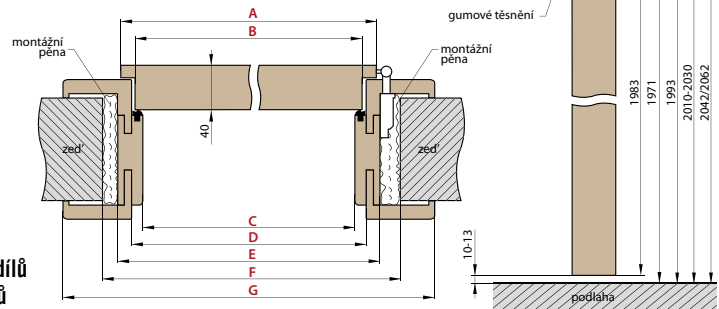

## ■ ROZSAH REGULACE krycí lišta 6 cm / 8 cm

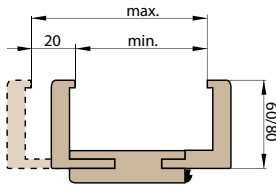

## ■ SPOJENÍ KRYCÍ LIŠTY

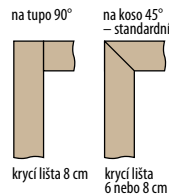

ŠÍŘKA	A	B	C	D	E	F	G
„60”	644	618	604	626	648	700±20	746*/ 786**
„70”	744	718	704	726	748	800±20	846*/ 886**
„80”	844	818	804	826	848	900±20	946*/ 986**
„90”	944	918	904	926	948	1000±20	1046*/ 1086**
„100”	1044	1018	1004	1026	1048	1100±20	1146*/ 1186**

\*\*krycí lišta 6 cm / 8 cm

Rozsah regulace min. - max. (mm)	OBLOŽKOVÉ ZÁRUBNĚ DLE POVRCHŮ				
	FINISH, LAK	3D GREKO	CPL LAMINÁT, PREMIUM, PŘÍČNÝ 3D GREKO	CPL 0,2	BÍLÉ LAKOVANÉ Bílá titanová UV (RAL 9003)
65-70	2500,-	2650,-	2800,-	3100,-	3800,-
70-80	2500,-	2650,-	2800,-	3100,-	3800,-
80-100	2100,-	2250,-	2500,-	2800,-	4100,-
100-120	2150,-	2300,-	2550,-	2850,-	4300,-
120-140	2200,-	2350,-	2600,-	2900,-	4450,-
140-160	2300,-	2450,-	2700,-	3000,-	4600,-
160-180	2400,-	2550,-	2800,-	3100,-	4700,-
180-200	2450,-	2600,-	2850,-	3150,-	4900,-
200-220	2550,-	2700,-	2950,-	3250,-	5050,-
220-240	2600,-	2750,-	3000,-	3300,-	5200,-
240-260	2700,-	2850,-	3100,-	3400,-	5350,-
260-280	2750,-	2900,-	3150,-	3450,-	5550,-
260-300	2850,-	3000,-	3250,-	3550,-	5650,-
280-300	2850,-	3000,-	3250,-	3550,-	5650,-
300-320	2900,-	3050,-	3300,-	3600,-	5850,-
320-340	2950,-	3100,-	3350,-	3650,-	6000,-
340-360	3250,-	3400,-	3650,-	3950,-	6250,-
360-380	3350,-	3500,-	3750,-	4050,-	6350,-
380-400	3450,-	3600,-	3850,-	4150,-	6550,-
400-420	3550,-	3700,-	3950,-	4250,-	6800,-

1 díl

2 díly

3 díly

- Spojení krycí lišty na tupo je možné pouze v případě 8 cm límce. Příplatek za toto provedení je 650,- vč 8 cm límce, pro povrch BÍLÉ LAKOVANÉ cena 1200,-, kromě regulace 75-95 mm.
- Krycí lišta 8 cm = 150,-
- Cena obložkové a rámové zárubně pro dvoukřídlé dveře +30%.
- Krycí lišta: standardní (pero 20 mm) nebo s prodlouženým perem (pero 40 mm) v povrchu FINISH (800,-), GREKO (900,-), ST CPL a PREMIUM (1000,-) a v povrchu CPL 0,2 a UV LAK 1500,-
- Lze vyrobit zárubně pro atypickou tloušťku zdi od 420 mm. Zárubně se budou skládat z více dílů. Příplatek za každý 2 cm rozsahu je 200,- – základem je cena zárubně 400-420 mm.
- Max. tloušťka zárubně je 500-520. V případě širší zárubně je třeba objednat ostění 120 mm
- Ceny zárubně typu tunel (slepá) o šířce 60, 70, 80, 90, 100 jsou stejné jako ceny obložkové zárubně.
- Ceny zárubně typu tunel (slepá) o šířce 110, 120, 130, 140, 150, 160, 170, 180, 190 = +30%.
- Je možné podříznout zárubně dle vlastního požadavku až do 50 mm bez ztráty záruky.
- Ostění pro rozšíření tloušťky zárubně, 120 mm = 850,- pro CPL 0,2 a UV LAK = 1500,-
- Příplatek 550,- k ceně obložkové zárubně pro dveře HERSE
- Protipožární úprava obložkové zárubně 2200,-
- Elektrický otvírač 1500,-

# OBLOŽKOVÉ ZÁRUBNĚ PRO BEZFALCOVÉ DVEŘE

## ROZSAH REGULACE ZÁRUBNĚ 80-95 mm krycí lišta 6 cm / 8 cm

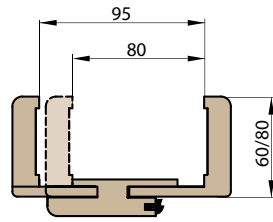

Pro zárubně regulace s regulací 80-95 je třeba svépomocí seříznout krycí lištu dle přesné tloušťky zdi

## ROZSAH REGULACE ZÁRUBNĚ nad 80-95 mm krycí lišta 6 cm / 8 cm

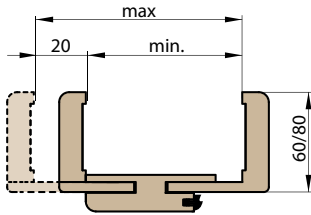

## NÁKRES OBLOŽKOVÉ ZÁRUBNĚ

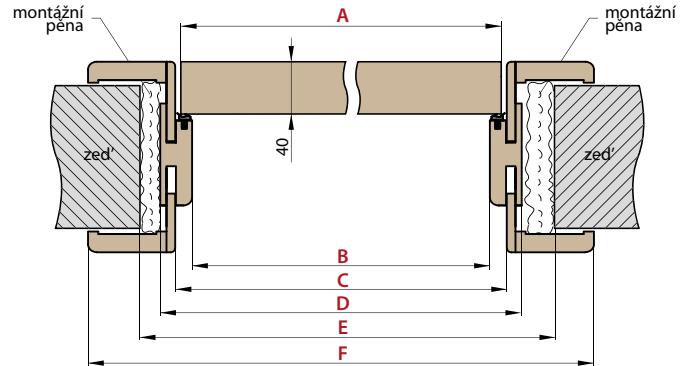

ŠÍŘKA	A	B	C	D	E	F
„60”	644	629	651	673	730±20	771*/ 811**
„70”	744	729	751	773	830±20	871*/ 911**
„80”	844	829	851	873	930±20	971*/ 1011**
„90”	944	929	951	973	1030±20	1071*/ 1111**
„100”	1044	1029	1051	1073	1130±20	1171*/ 1211**

\*\*krycí lišta 6 cm / 8 cm

Rozsah regulace min.- max. (mm)	OBLOŽKOVÉ ZÁRUBNĚ DLE POVRCHŮ				
	FINISH	3D GREKO	CPL LAMINÁT, PREMIUM, PŘÍČNÝ 3D GREKO	CPL 0,2	BÍLÉ LAKOVANÉ Bílá titanová UV (RAL 9003)
1 díl 80-95 95-115 115-135	4350,-	4550,-	4750,-	5150,-	6400,-
	4550,-	4750,-	4950,-	5350,-	6700,-
4750,-	4950,-	5150,-	5550,-	6950,-	
					195-215 215-235 235-255
	255-275 275-295	4950,-	5150,-	5350,-	5750,-
2 díly 295-315 315-335	5250,-	5450,-	5650,-	6050,-	7700,-
	5550,-	5750,-	5950,-	6350,-	8000,-
375-395 395-415	5850,-	6050,-	6250,-	6650,-	8350,-

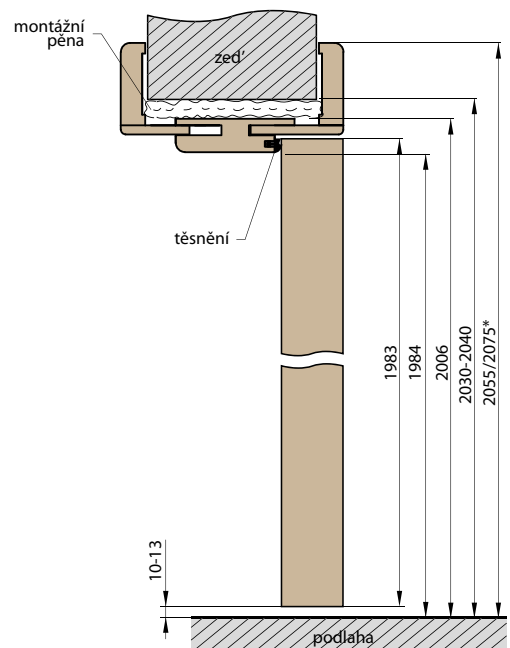

- Spojení krycí lišty na tupo je možné pouze v případě 8 cm límce.
- Příplatek za toto provedení je 650,- vč 8 cm límce
- Krycí lišta 8 cm = 150,-
- Obložkové zárubně s rozsahem nad 295 mm se skládají ze dvou dílů.
- Cena obložkové zárubně pro dvoukřídlé dveře +30%.
- Krycí lišta: standardní (pero 20 mm) nebo s prodlouženým perem (pero 40 mm) pro obložkové zárubně v povrchu FINISH (800,-), GREKO (900,-), ST CPL a PREMIUM (1000,-) a v povrchu CPL 0,2 a UV LAK 1500,-
- Je možné podříznout veškeré zárubně dle vlastního požadavku až do 50 mm bez ztráty záruky.
- Ostění pro rozšíření tloušťky zárubně, 120 mm = 850,- pro CPL 0,2 a UV LAK = 1500,-
- Rozteč zámku ve dveřích- 90mm-BB, WC a PZ-85mm

# REVERZNÍ ZÁRUBNĚ REVERZNÍ DVEŘE

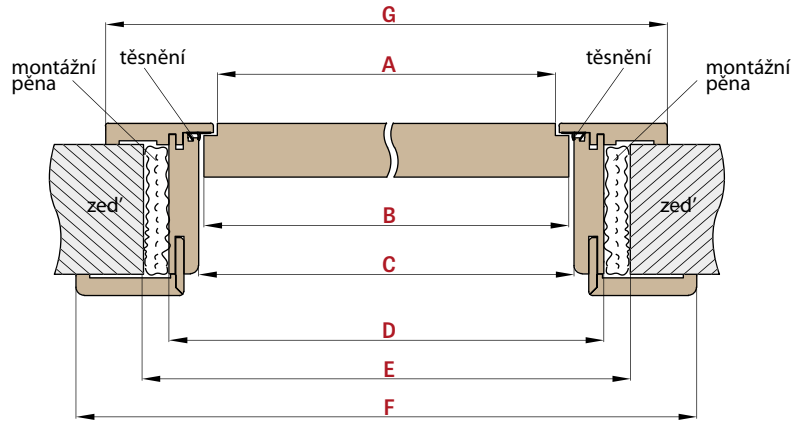
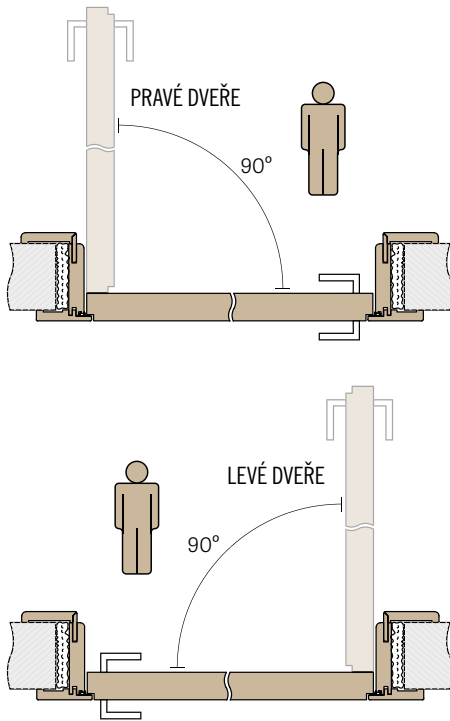

ŠÍŘKA	A	B	C	D	E	F	G
„60”	624	644	652	696	736	834	791
„70”	724	744	752	796	836	934	891
„80”	824	844	852	896	936	1034	991
„90”	924	944	952	996	1036	1134	1091
„100”	1024	1044	1052	1096	1136	1234	1191

## ROZSAH REGULACE

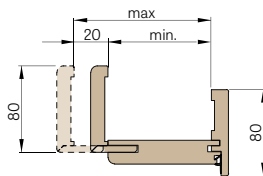

Rozsah regulace min.- max. (mm)	REVERZNÍ			
	3D GREKO	CPL, PREMIUM, PŘÍČNÝ 3D GREKO	LAKOVANÉ	
	Cena	Cena	Cena	
1 díl	75-95 95-115 115-135	6200,-	6450,-	7950,-
	135-155 155-175 175-195	6400,-	6650,-	8250,-
	195-215 215-235	6500,-	6750,-	8550,-
2 díly	235-255 255-275	6600,-	6850,-	8950,-
	275-295 295-315	6900,-	7150,-	9250,-
	315-335 335-355	7300,-	7550,-	9550,-

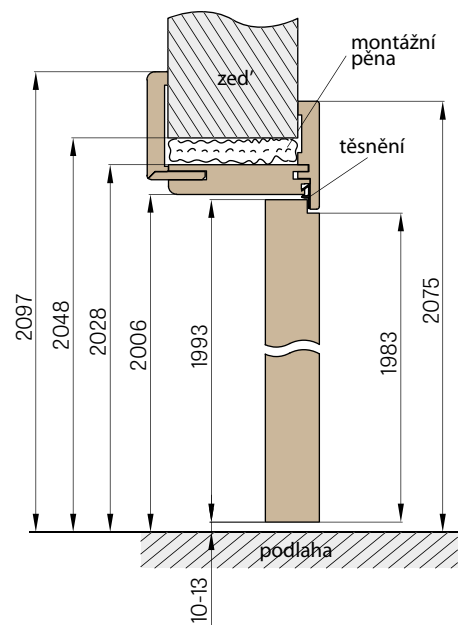

- Reverzní zárubně jsou dostupné pouze s krycí lištou 8 cm a spojení krycí lišty na koso 45°
- Ostění pro rozšíření tloušťky zárubně o 120 mm v povrchu GREKO, CPL, PREMIUM = 850,-/ komplet, LAKOVANÉ = 1300,-/ komplet
- Krycí lišta standardní (20 mm) nebo s prodlouženým perem (40 mm) v povrchu FINISH (800,-), GREKO (900,-), ST CPL a PREMIUM (1000,-) a v povrchu CPL 0,2 a UV LAK 1500,-
- Zárubně s rozsahem nad 255 mm se skládají ze dvou dílů
- Příplatek za reverzní provedení dveří (vybrané modely) je uveden u modelu.
- Možnost objednání 8cm límce na tupo pro lakované reverzní zárubně 1200,-.

# OBLOŽKOVÁ ZÁRUBEŇ TYPU TUNEL (SLEPÁ, PRŮCHOZÍ)

■ Cena zárubně typu tunel je stejná jako cena obložkové zárubně pro falcové dveře.

Zárubeň typu tunel nebo slepá, průchozí zárubeň je obložková zárubeň bez kování a těsnění (mimo OKZ). Může být instalována ve dveřních otvorech jako ochrana rohů stěn, avšak nejčastěji se používá za estetickým účelem – jako dekorace interiéru. Obložkové zárubně typu tunel se používají také v posuvných dveřích ERKADO. Pro posuvné dveře je třeba objednat tunel standardní, ne pro falcové dveře!

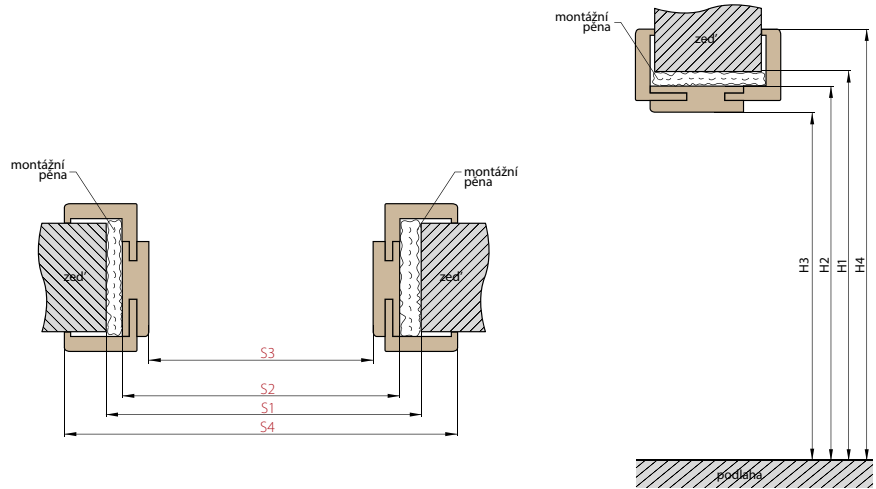

		OBLOŽKOVÁ ZÁRUBEŇ TYPU TUNEL STANDARDNÍ													
		„60”	„70”	„80”	„90”	„100”	„110”	„120”	„130”	„140”	„150”	„160”	„170”	„180”	„190”
<b>S1</b>	Doporučená šířka otvoru, ±2 cm	700	800	900	1000	1100	1200	1300	1400	1500	1600	1700	1800	1900	2000
<b>S2</b>	Vnitřní šířka zárubně	648	748	848	948	1048	1148	1248	1348	1448	1548	1648	1748	1848	1948
<b>S3</b>	Šířka ve světlosti zárubně	604	704	804	904	1004	1104	1204	1304	1404	1504	1604	1704	1804	1904
<b>S4</b>	Šířka pokrytí zárubně, krycí lišta 6 cm / 8 cm	746/786	846/886	946/986	1046/1086	1146/1186	1246/1286	1346/1386	1446/1486	1546/1586	1646/1686	1746/1786	1846/1886	1946/1986	2046/2086
<b>H1</b>	Doporučená výška otvoru, ±2 cm	2020	2020	2020	2020	2020	2020	2020	2020	2020	2020	2020	2020	2020	2020
<b>H2</b>	Vnitřní výška zárubně	1993	1993	1993	1993	1993	1993	1993	1993	1993	1993	1993	1993	1993	1993
<b>H3</b>	Výška ve světlosti zárubně	1971	1971	1971	1971	1971	1971	1971	1971	1971	1971	1971	1971	1971	1971
<b>H4</b>	Výška pokrytí zárubně, krycí lišta 6 cm / 8 cm	2042/2062	2042/2062	2042/2062	2042/2062	2042/2062	2042/2062	2042/2062	2042/2062	2042/2062	2042/2062	2042/2062	2042/2062	2042/2062	2042/2062

		OBLOŽKOVÁ ZÁRUBEŇ TYPU TUNEL PRO BEZFALCOVÉ DVEŘE													
		„60”	„70”	„80”	„90”	„100”	„110”	„120”	„130”	„140”	„150”	„160”	„170”	„180”	
<b>S1</b>	Doporučená šířka otvoru, ±2 cm	730	830	930	1030	1130	1230	1330	1430	1530	1630	1730	1830	1930	
<b>S2</b>	Vnitřní šířka zárubně	673	773	873	973	1073	1173	1273	1373	1473	1573	1673	1773	1873	
<b>S3</b>	Šířka ve světlosti zárubně	629	729	829	929	1029	1129	1229	1329	1429	1529	1629	1729	1829	
<b>S4</b>	Šířka pokrytí zárubně, krycí lišta 6 cm / 8 cm	771/811	871/911	971/1011	1071/1111	1171/1211	1271/1311	1371/1411	1471/1511	1571/1611	1671/1711	1771/1811	1871/1911	1971/2011	
<b>H1</b>	Doporučená výška otvoru, ±2 cm	2030	2030	2030	2030	2030	2030	2030	2030	2030	2030	2030	2030	2030	
<b>H2</b>	Vnitřní výška zárubně	2006	2006	2006	2006	2006	2006	2006	2006	2006	2006	2006	2006	2006	
<b>H3</b>	Výška ve světlosti zárubně	1984	1984	1984	1984	1984	1984	1984	1984	1984	1984	1984	1984	1984	
<b>H4</b>	Výška pokrytí zárubně, krycí lišta 6 cm / 8 cm	2055/2075	2055/2075	2055/2075	2055/2075	2055/2075	2055/2075	2055/2075	2055/2075	2055/2075	2055/2075	2055/2075	2055/2075	2055/2075	

■ **PODLAHOVÁ LIŠTA**  
 PODLAHOVÁ LIŠTA 2,4 bm  
 250,-  
 titanová bílá UV 400,-

